

Bestmögliche Abwärmenutzung durch **Pinch – Analyse**

12. ThEGA Energieeffizienz-Workshop
Erfurt, 19. Juni 2019

Dr.-Ing. Karsten Liebmann
Energieberatung KMU / Pinch-Analyse
Mücheln (Geiseltal)

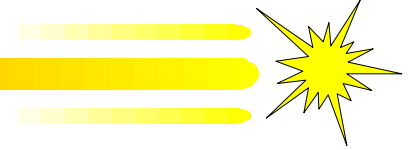

Zielsetzung

- Was ist die beste Wärmerückgewinnung?
 - Zielwert (benchmark) ⇒ **“Targets”**
 - Wie wird der Zielwert ermittelt
 - ⇒ **“Composite Curves”**
 - Wie kann der Richtwert erreicht werden
 - ⇒ **“Pinch Principles”**
- Beschränkungen
- Erweiterungen

Pinch Analyse

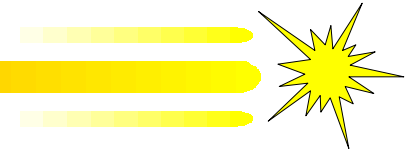

Beispiel – Anlage:

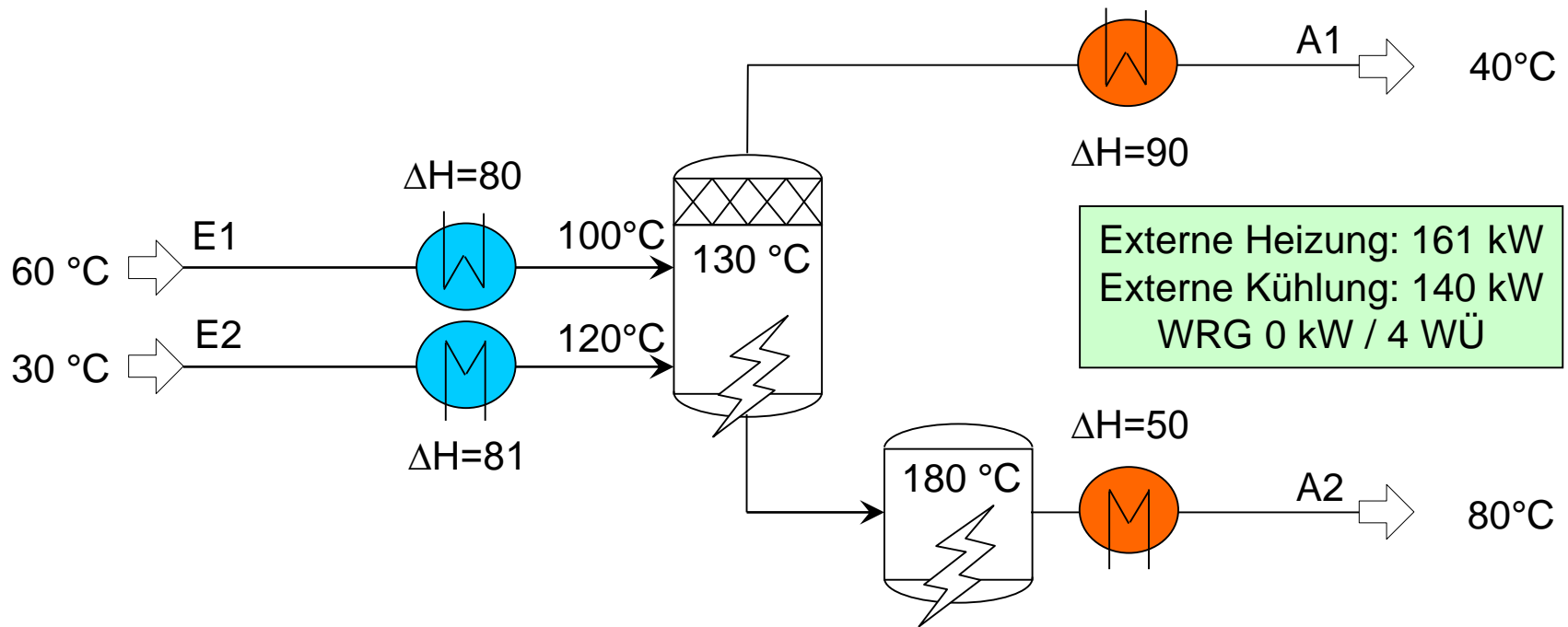

! Wärmerückgewinnung Möglich !

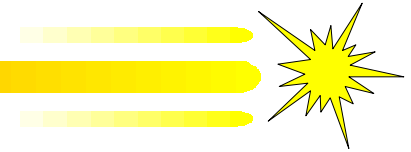

Anlage mit WRG:

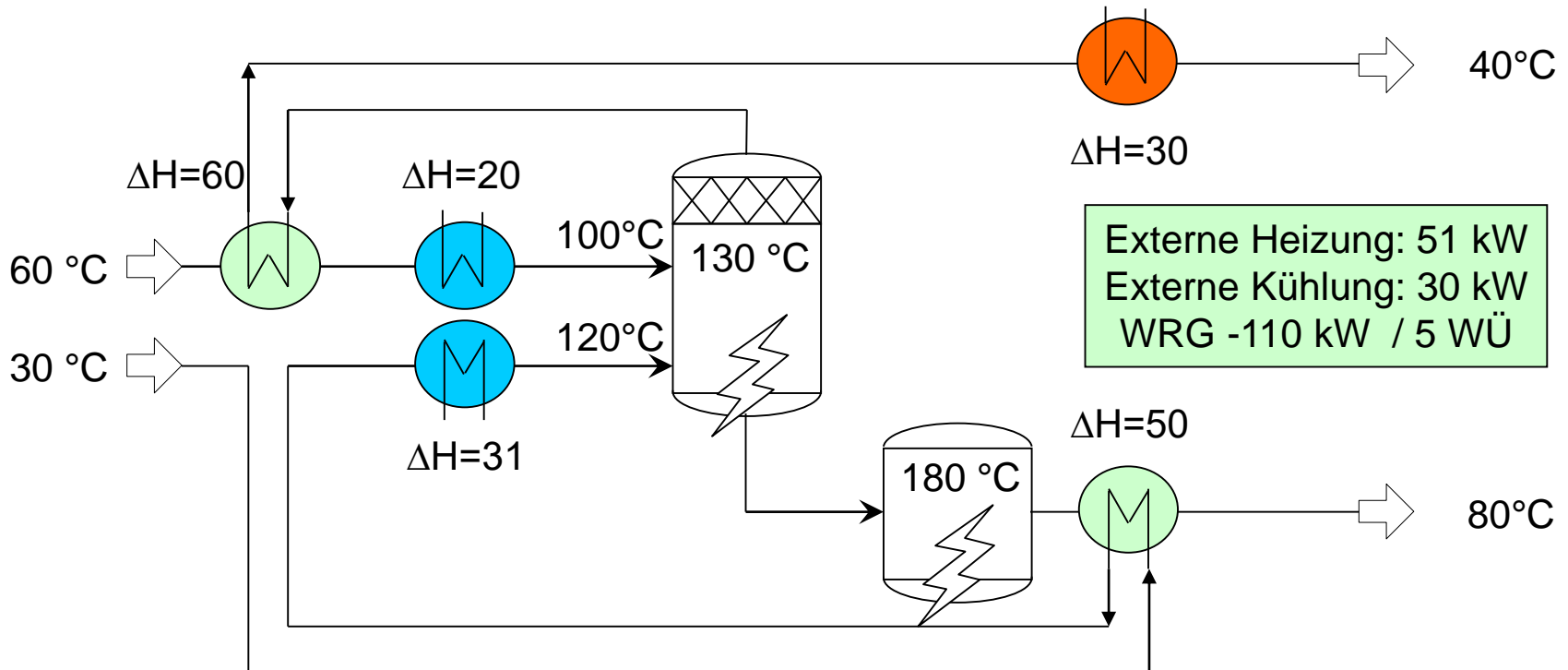

? Was ist die beste Wärmerückgewinnung ?

? Sind 51 kW Heiz-Leistung
30 kW Kühl-Leistung nötig ?

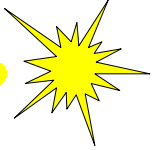

Was ist Pinch - Analyse:



Abwärmennutzung



thermodynamisch



praktisch anwendbar



systematische Methode

1. Datenextraktion

2. Targeting (Zielsetzung)

3. Entwurf / Modifikation

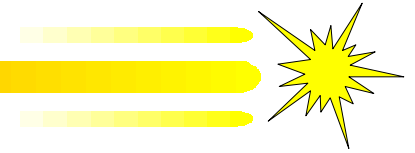

1. Daten-Extraktion

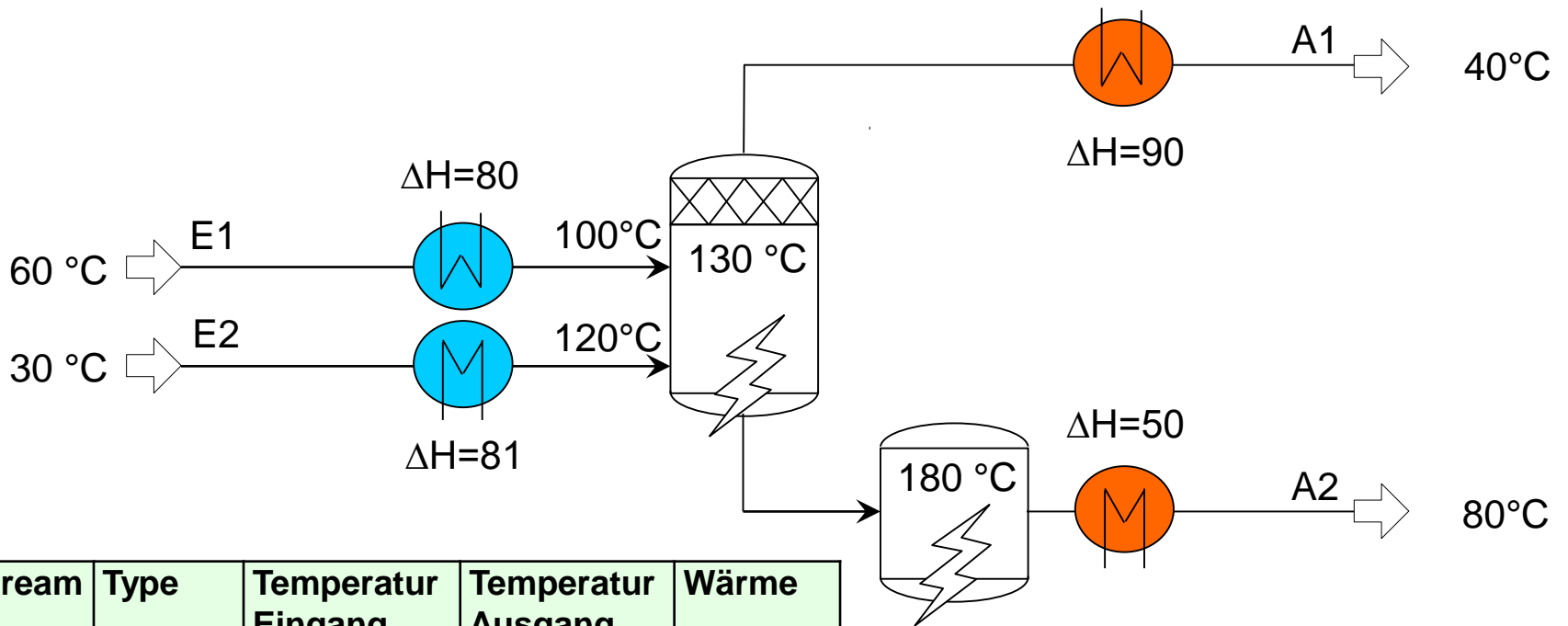

Stream	Type	Temperatur Eingang	Temperatur Ausgang	Wärme
E1	KALT	60	100	80
E2	KALT	30	120	81
A1	WARM	130	40	90
A1	WARM	180	80	50

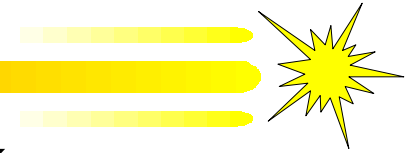

2.1 Targeting - KCK (Wieviel Heizleistung brauchen wir?)

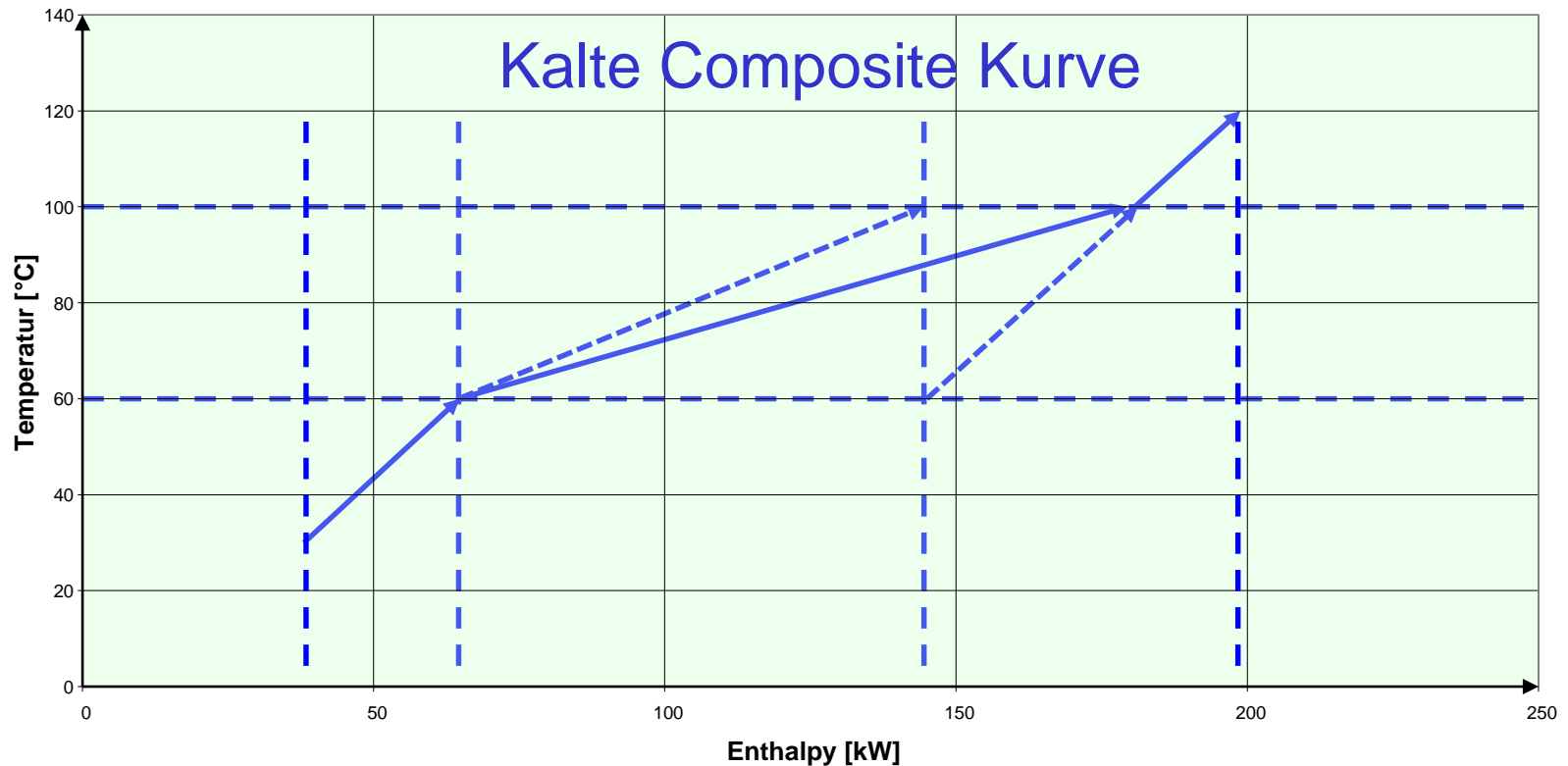

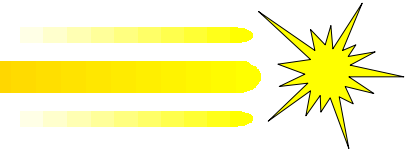

2.2 Targeting

- Composite Kurven -

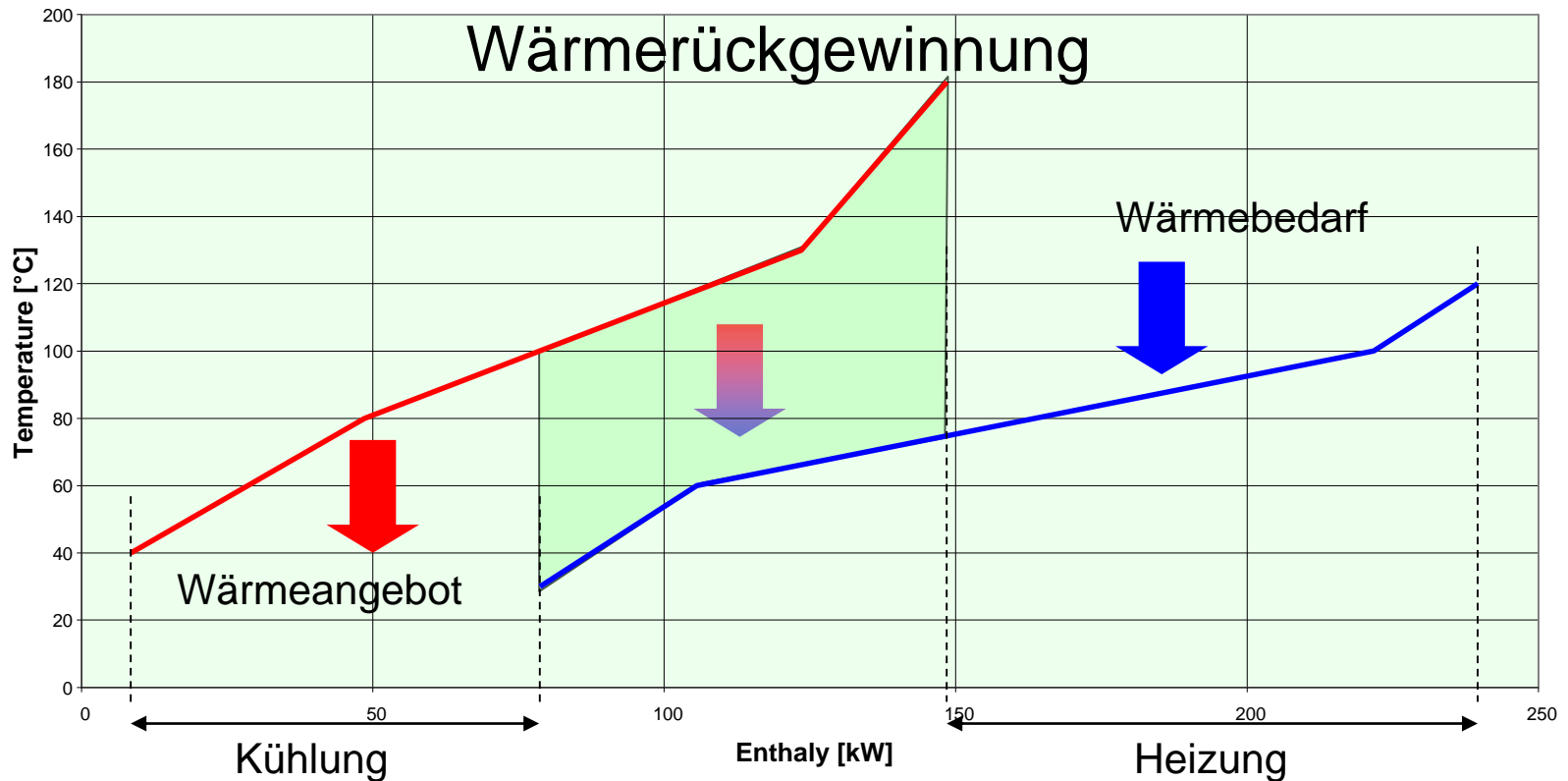

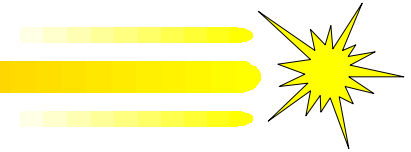

2.3 Targeting

- Der Pinch -

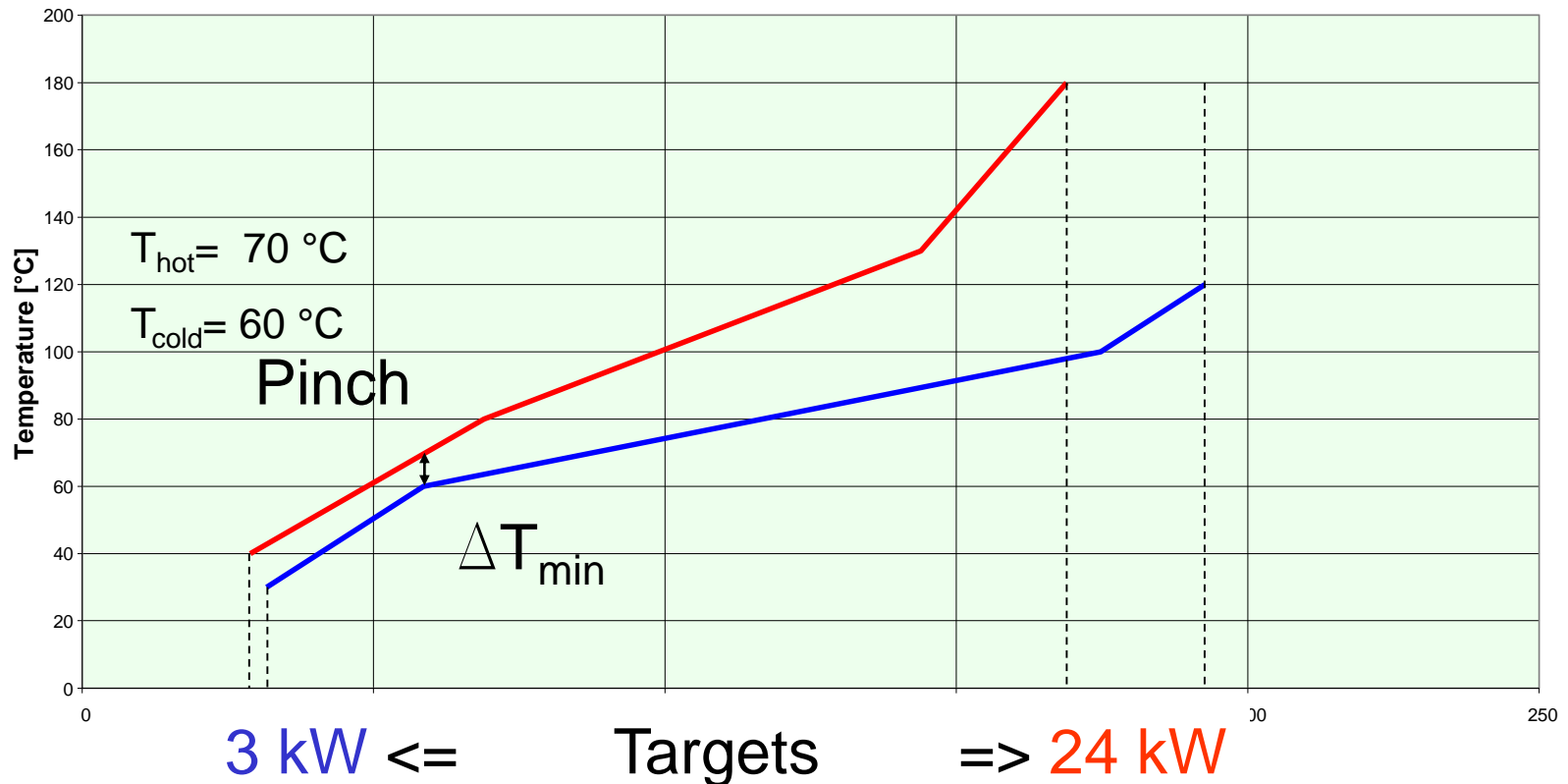

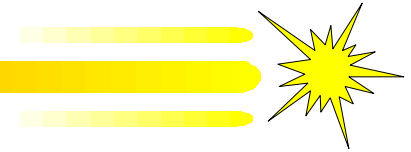

3. Pinch – Regeln - 3 Goldene -

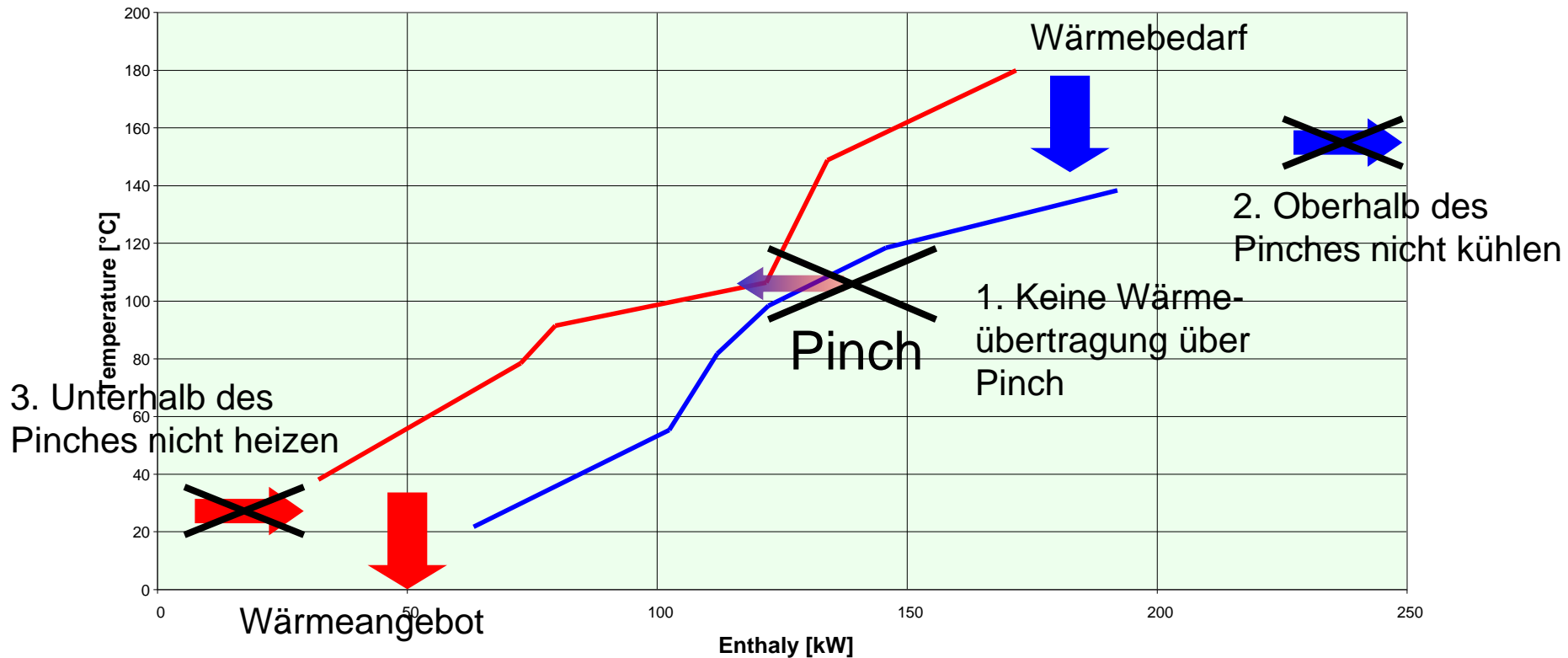

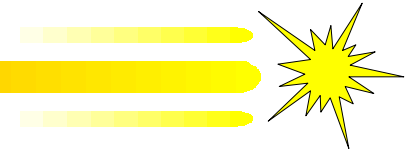

Design für Target

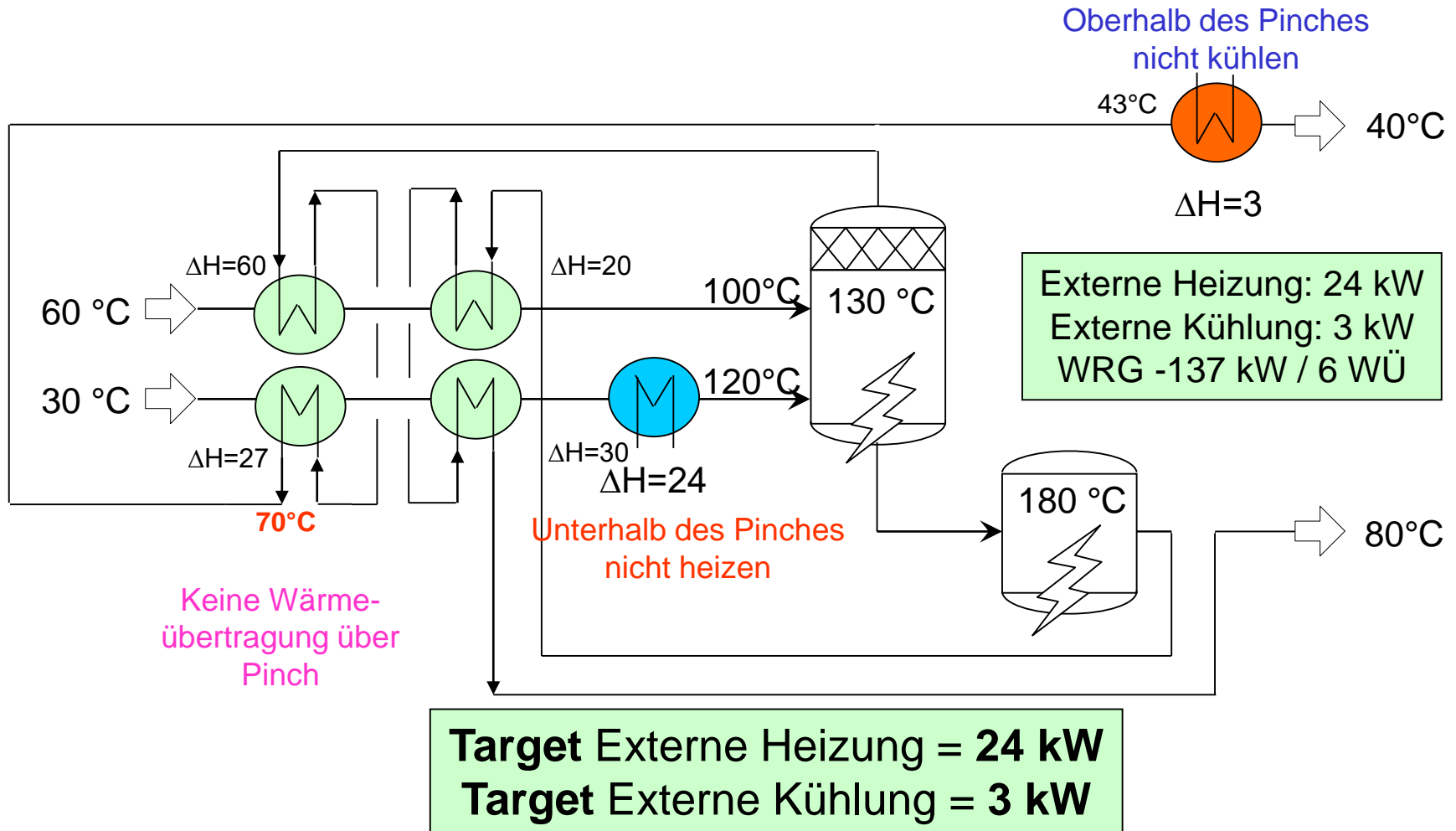

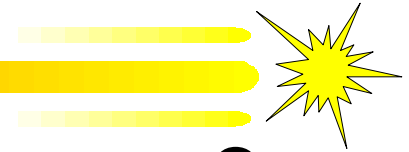

Wo ist das wirtschaftliche Optimum?

(relaxed Design – mehr Heizung)

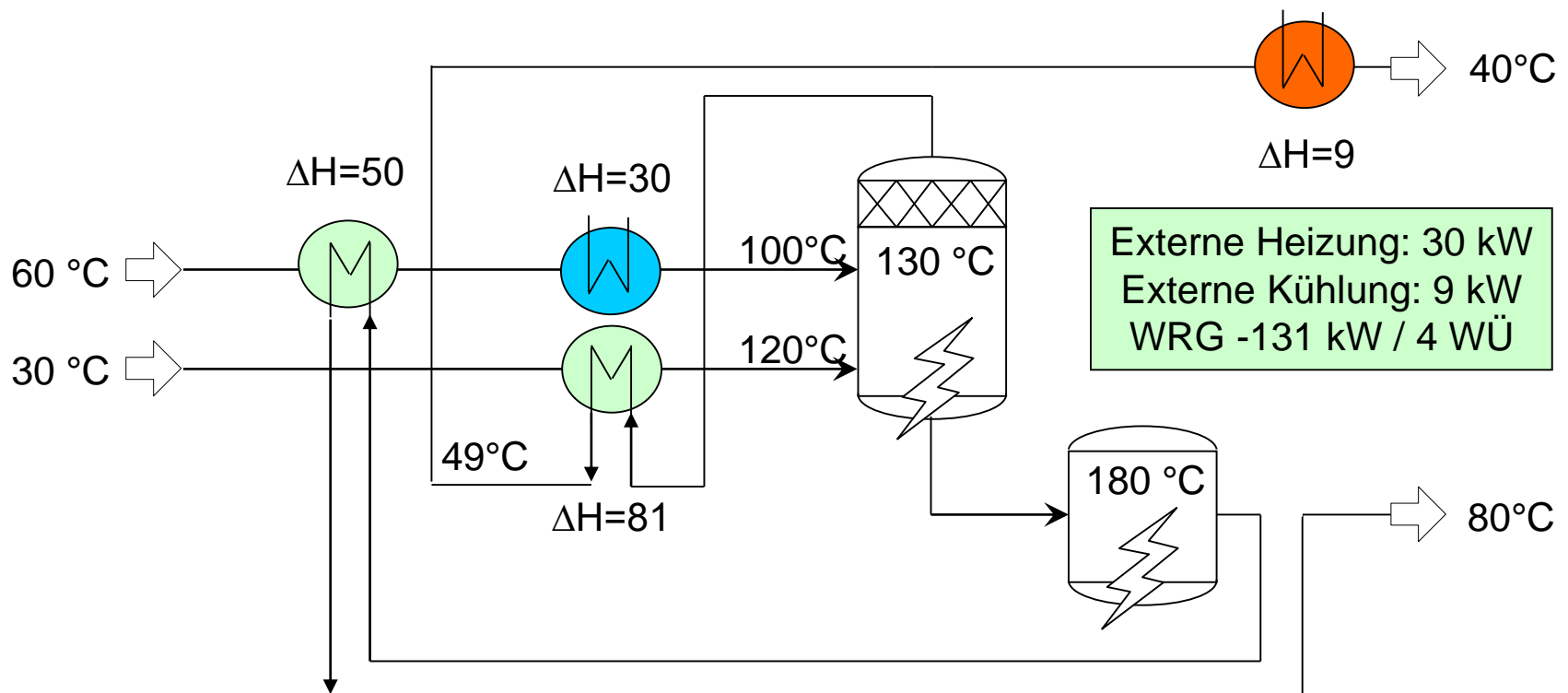

Variante 1: 4 WÜ's (wie Heizen & Kühlen), kleine Fläche, etwas mehr Energie

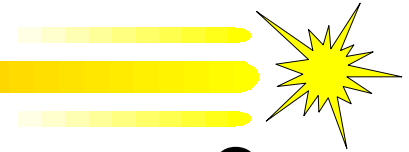

Wo ist das wirtschaftliche Optimum?

($\Delta T_{\min} = 6.6^\circ\text{C}$)

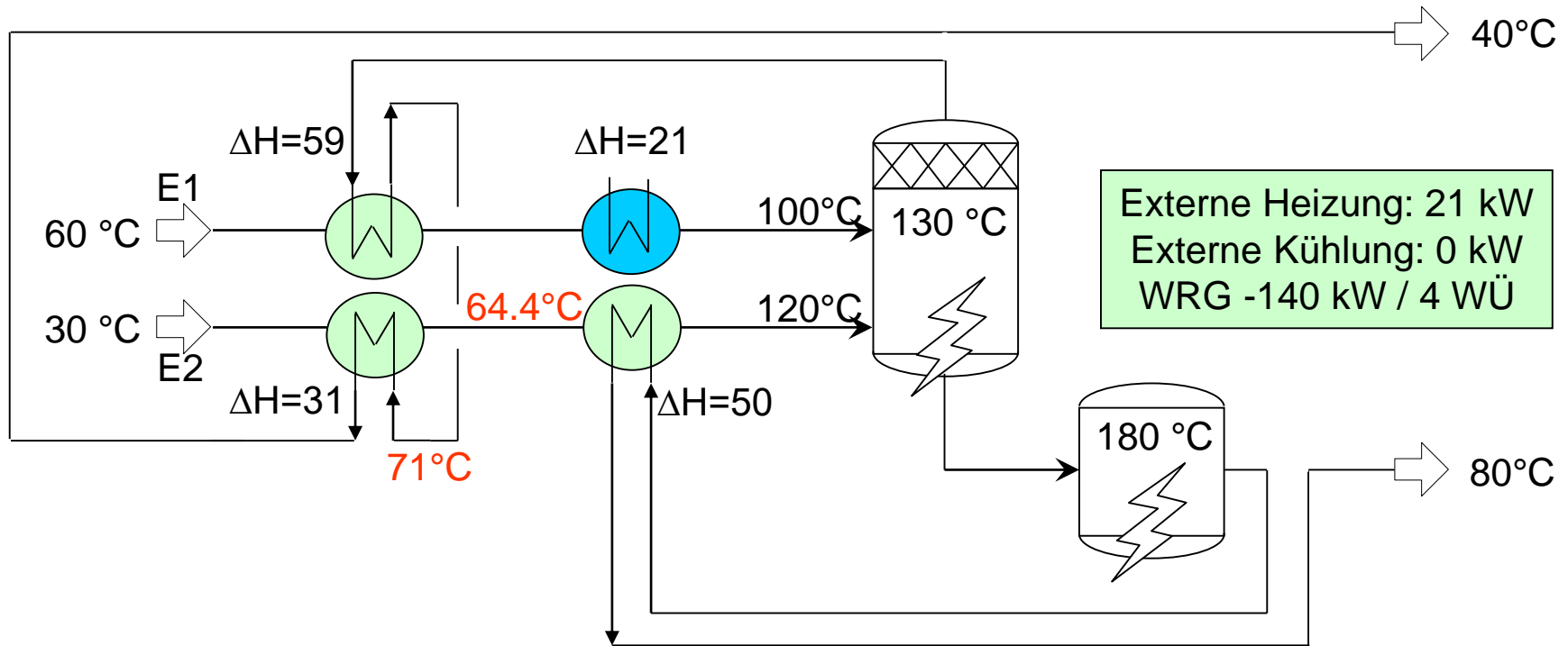

ΔT_{\min} kleiner => grössere Wärmeaustauschfläche
Keine externe Kühlung nötig!

Prozess-Modifikation

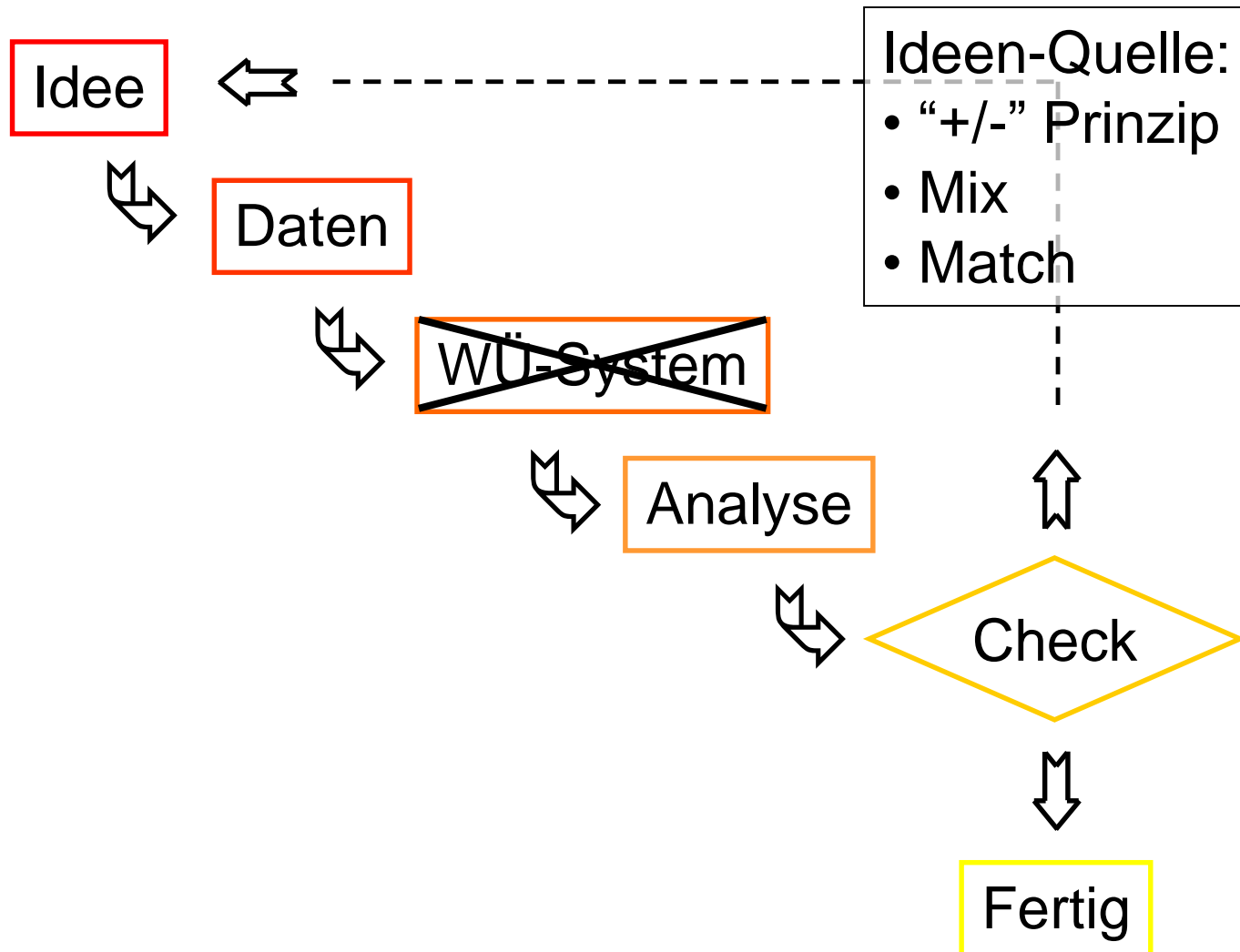

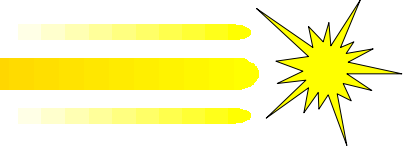

Pinch – Analyse

1. Datenextraktion ✓
2. Targeting (Zielsetzung) ✓
3. Entwurf / Modifikation ✓

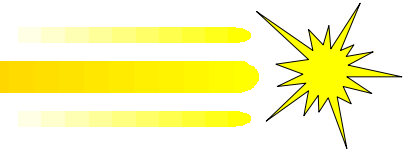

Beschränkungen

- nicht alle Ströme verfügbar
⇒ **“Safety / Operability”**
- Rohrleitungskosten für lange Entfernungen ⇒ **“Feasibility”**
- Methoden - Aufwand

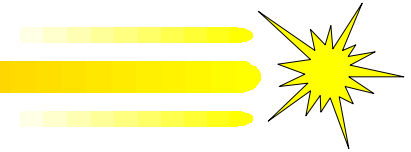

Erweiterungen

- Heiz-/Kühlmedien mit verschiedenen Temp.
- Diskontinuierliche Prozesse
- bestehende Anlagen/Netzwerke
- Wärmepumpen, Wärmemaschinen (BHKW)
- Destillation
- Verbundsysteme (Power)
- Wasser- und Abwassersysteme
- Wasserstoff

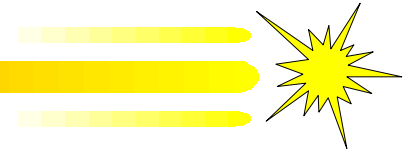

Wrap-up

- Systematische Methode
- Optimierung Wärmerückgewinnung
- Zielwert = Benchmark
- Praktische Lösungen
- Auch für scheinbar simple Systeme
- Data Analysis bringt neue Ideen
- Pinch hilft beim schnellen Ideen-Check

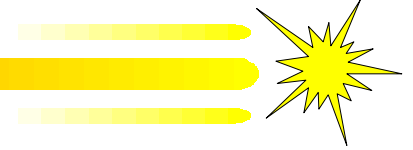

Voll Gerne !

Karsten Liebmann

Handy : +49 176 / 800 30 798

E-Mail : info@pinch-analyse.de